



# Soutra

**Technologie innovante  
Pour des résultats  
cliniques supérieurs**

Épilation permanente au laser

# Poignée exclusive et améliorée

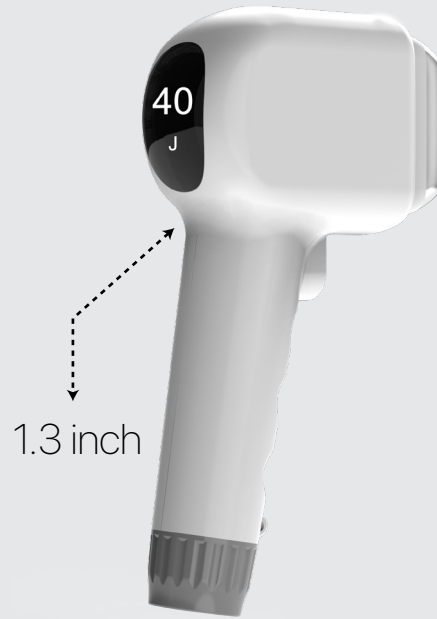

Quatre en un,  
remplacement  
flexible de la taille  
du spot

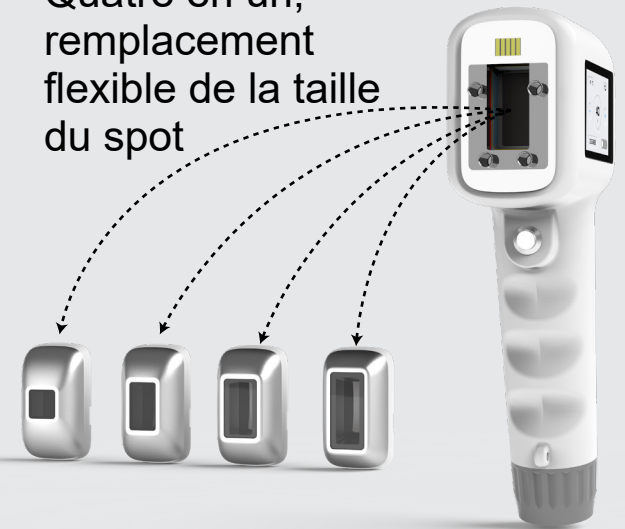

## Écran de pièce à main amélioré

La pièce à main avec écran LCD, contrôle de l'appareil. Écran LCD convivial pour pièce à main, les praticiens peuvent profiter d'une expérience de travail plus intuitive et conviviale.

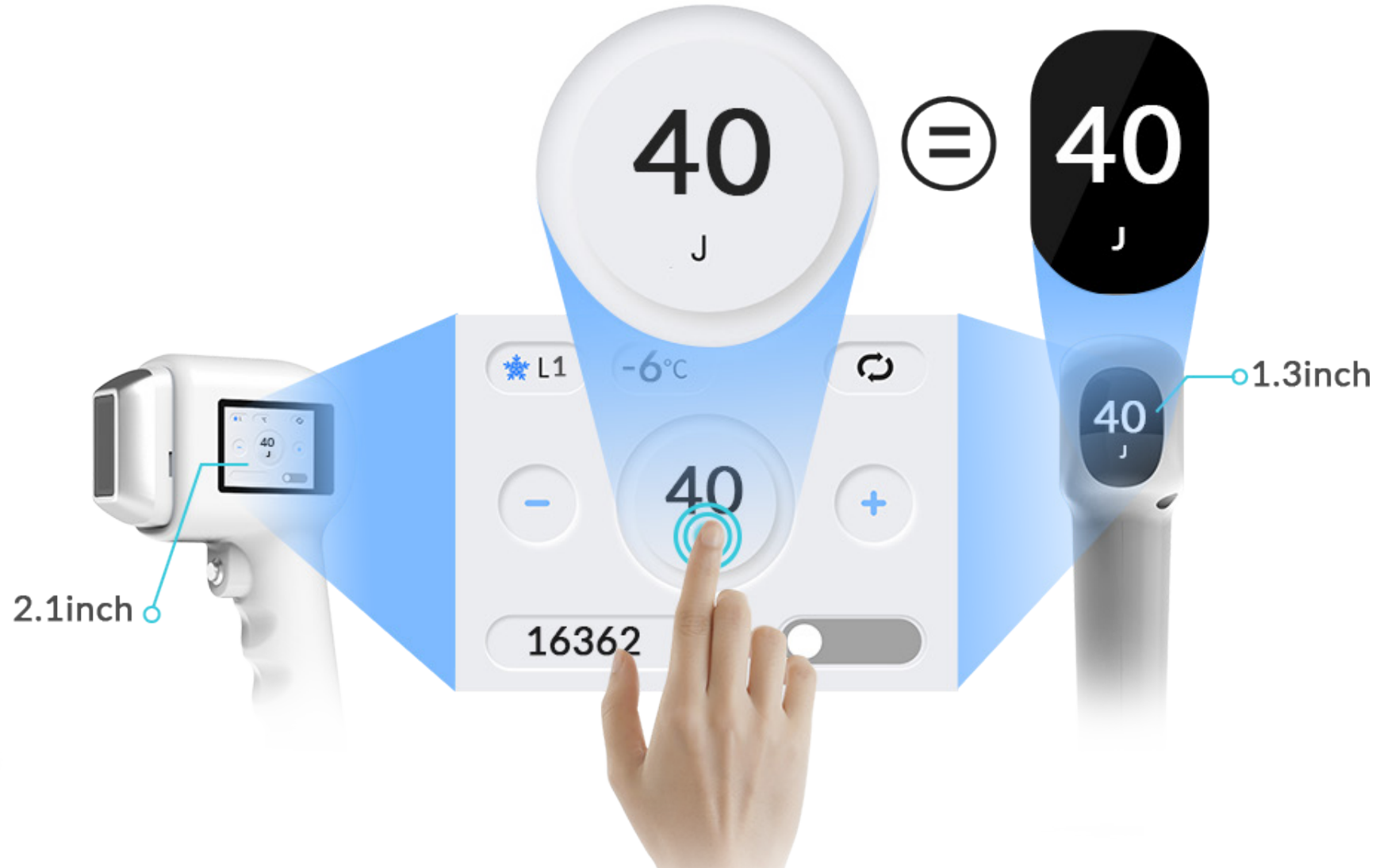

Puissance laser: 1500W



15\*15mm



15\*20mm



15\*30mm



15\*40mm



Soutra 9+

# UNT handpiece innovation process



Spot size	Fixed spot size	Fixed spot size	Equipped with 4 spot size
LCD touch screen	/	2.4 inch (Leading design)	2.1inch + 1.3inch (Leading design)
Weight	0.4kg	0.8kg	<b>0.3kg (Lighter weight) ★</b>
Laser power	500-800W	500-1200W	800-1500W
Advantage	High quality Convenient	High quality More convenient	High quality More intelligent More economical User-friendly

## Pièce à main améliorée

15\*15mm



15\*20mm



15\*30mm



15\*40mm



Équipée de quatre tailles de spot, une pièce à main UNT convient au traitement de tout le corps, y compris les zones plus grandes et plus petites. Taille du spot : 15 mm \* 15 mm, 15 mm \* 20 mm, 15 mm \* 30 mm, 15 mm \* 40 mm.

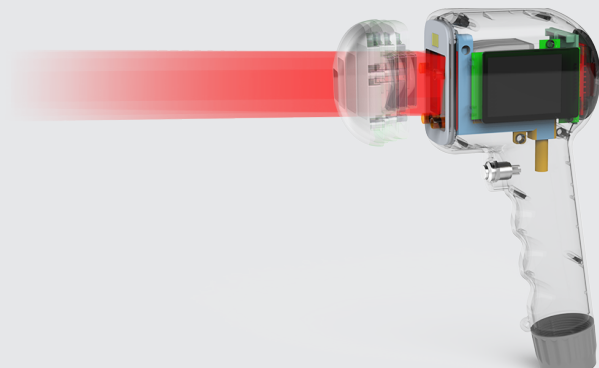

Nouvelle conception de la mise en forme optique et de l'auto-identification de la puce. Prend en charge l'auto-identification de la puce pour assurer la sécurité de la production d'énergie. Le chemin optique du laser à diode UNT, y compris la mise en forme du faisceau, la calibration, la mise au point, etc., plusieurs types de sorties ponctuelles de différentes tailles ont été mis en œuvre.

# Système Android intelligent exclusif

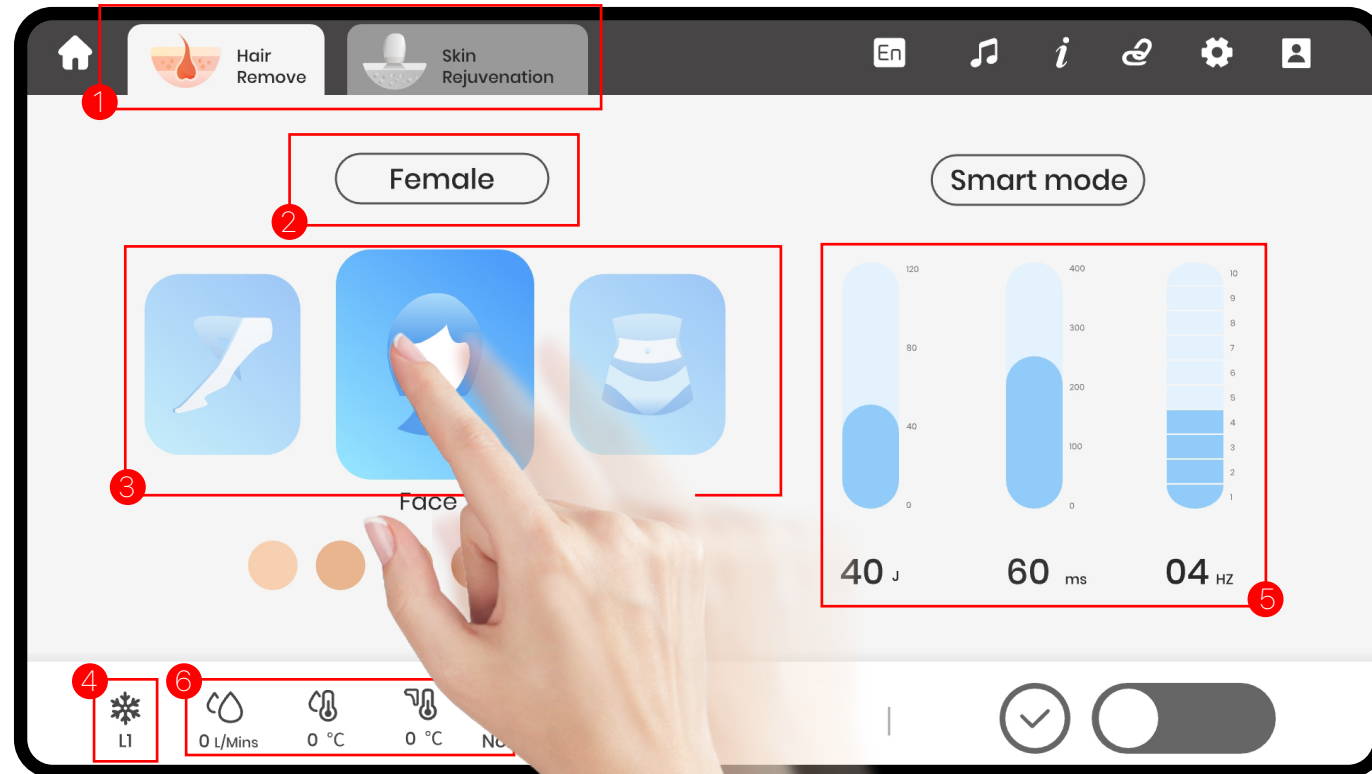

- ① Fonction : épilation/rajeunissement de la peau.
- ② Sélection du sexe : Masculin / Féminin.
- ③ Traitement des parties : Visage / Bras / Poitrine / Abdomen /  
Dos / Jambe. Froid intelligent : L1-L5.
- ⑤ Paramètres de traitement : Paramètres prédéfinis intelligents.
- ⑥ Système d'avertissement avancé : Détection intelligente pour  
assurer la sécurité de la machine

## Système Android intelligent

Soutra 9+ utilise le système Android avancé, n'est pas seulement une machine qui épile, mais prend également en charge l'accès à Internet, le stockage et le traitement intelligent des informations. Aujourd'hui, à l'ère de l'information, les cliniques intelligentes ont besoin de machines plus intelligentes. Smart Clinic est une solution à multiples facettes qui fournit une image complète de votre entreprise ; qu'il s'agisse d'une seule clinique ou d'une chaîne.

## Centre de données de la clinique intelligente

Le système Android de 13,3 pouces vous guide à travers chaque traitement. Sélection intelligente basée sur le sexe de la personne traitée, la couleur de la peau et les parties du corps, génération intelligente de paramètres précis et de la durée du traitement.

## Gestion des utilisateurs

La gestion des clients est plus intelligente. Stockage des informations client et enregistrements de traitement, rendant le processus de traitement plus efficace.

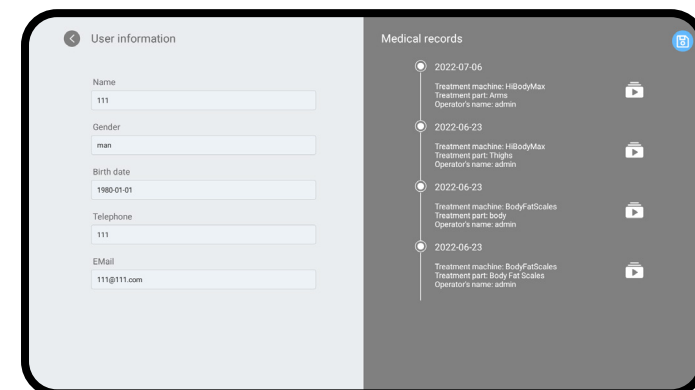
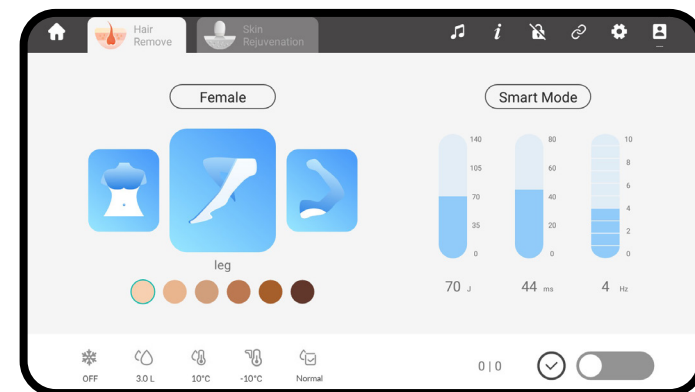
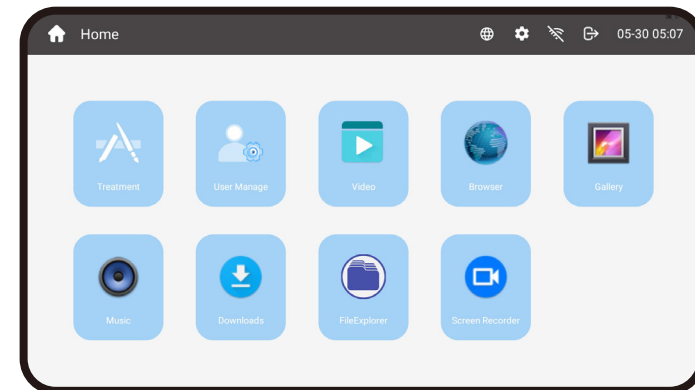



# Analyseur de peau

Agrandissement 75/200 fois

Fonctionnement pratique

Prend en charge le stockage  
d'images et de vidéos

Visualisation en temps réel  
de effet thérapeutique



# THÉORIE DU LASER

L'un des premiers articles publiés décrivant l'épilation au laser a été rédigé par le groupe du Massachusetts General Hospital en 1998.

*Il s'est avéré être la révolution de la sécurité et de l'efficacité pour le traitement d'épilation.*

Les gens ont la possibilité de se débarrasser des poils indésirables.

Les 3 principales cibles anatomiques sont le Renflement, le Bulbe et la Papille.

Exposition à des impulsions de lumière laser

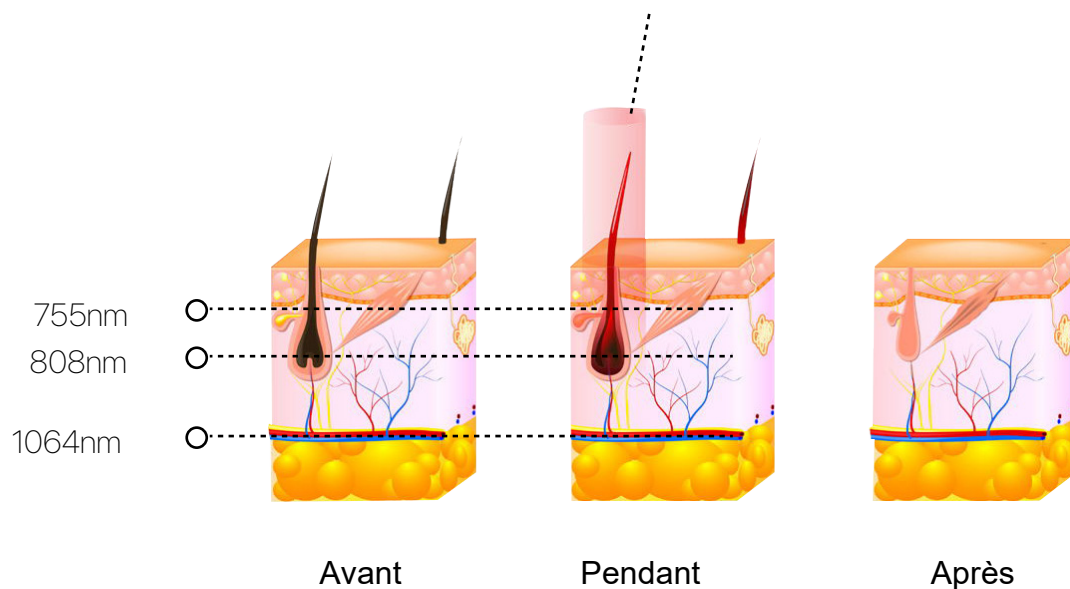

Sélection du type de peau:



755nm: Cheveux particulièrement clairs et fins.

808nm: Sans danger pour les peaux plus foncées.

1064nm: Solution parfaite pour les peaux plus foncées.

Zone de traitement:

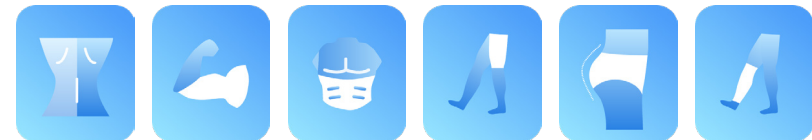

la pièce à main convient au traitement du corps entier, y compris les zones plus grandes et plus petites.

# PRINCIPE CLINIQUE

La technologie d'épilation au laser à diode est basée sur la dynamique sélective de la lumière et de la chaleur. Le faisceau laser pénètre profondément dans le derme de la peau et atteint la racine des follicules pileux. L'énergie laser est sélectivement absorbée par le follicule pileux et convertie en chaleur qui endommagera de manière irréversible le tissu du follicule pileux sans endommager les tissus environnants. Les poils disparaîtront après un processus physiologique naturel et obtiendront un effet d'épilation permanent.

Enlevez les poils indésirables du corps, tels que la racine des cheveux, les poils des lèvres, les moustaches, les poils des aisselles, les poils du corps, les poils du bikini. Il convient à tous les types de peau et de cheveux.



# PARAMETRES



Model Numbe	Soutra 9+
Longueur d'onde	808nm
Puissance laser	1500W
Taille du spot	15mm*15mm/15mm*20mm/15mm*30mm/15mm*40mm
Taille écran poignée	2.1 inch touch LCD screen + 1.3 inch display screen
Taille écran machine	13.3 inch Android screen (exclusive)
Energie	10-120J/CM2
Fréquence	1-10hz
Temps	10-300ms
Système de refroidissement	Refroidissement par eau + refroidissement TEC + refroidissement par vent + saphir + semi-conducteur
Puissance refroidissement	> 48W
Tension fréquence alim.	100-220V/50-60HZ
(L*W*H) Appareil	46cm*63cm*118cm
Poids	75kg
Garantie appareil	2 year + Life-time after sale service
Tirs garantis	20 millions